

СХЕМА СБОРКИ

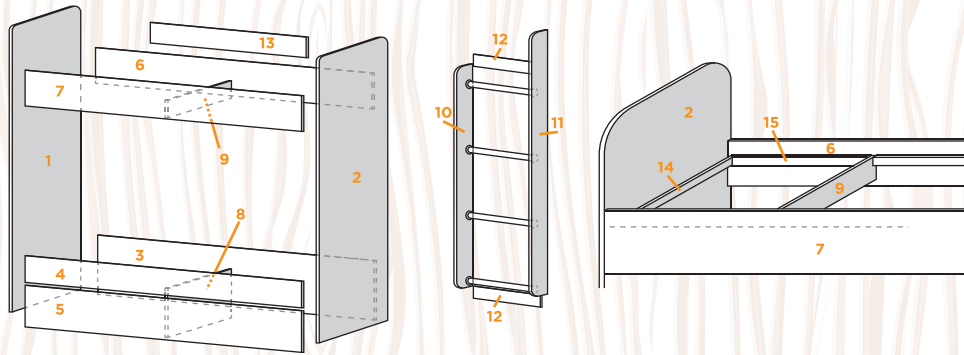

КОМПЛЕКТАЦИЯ ИЗДЕЛИЯ

Детали

№	Наименование	Размер	Кол-во	№ Уп-ки
1	Опора левая	1604 732	1	1
2	Опора правая	1604 732	1	1
3	Царга нижняя задняя	1800 330	1	2
4	Царга средняя передняя	1800 150	1	2
5	Царга нижняя передняя	1800 230	1	2
6	Царга верхняя задняя	1800 200	1	2
7	Царга верхняя передняя	1800 200	1	2
8	Стойка	700 280	1	2
9	Вязка	700 100	1	2
10	Стойка лестницы малая	1100 120	1	2
11	Стойка лестницы большая	1315 120	1	2
12	Планка лестницы	420 60	2	2
13	Переключатель	1200 120	1	2
14	Обвязка малая	666 50	4	2
15	Обвязка большая	892 50	8	2
16	Дно	1796 696	2	1

Фурнитура

№	Наименование	Размер	Кол-во	Количество
1	Евровинт	7 50	42	шт
2	Заглушка для евровинта		26	шт
3	Заглушка для евровинта Ф		6	шт
4	Эксцентриковая стяжка		2	шт
5	Заглушка для стяжки		2	шт
6	Подпятник		6	шт
7	Фланец D25		8	шт
8	Саморез	3,5 16	24	шт
9	Саморез	3,5 30	68	шт
10	Гвоздь	2 20	12	шт
11	Ключ для евровинта		1	шт
	Труба D25	418 25	4	шт
	Пакет фурнитуры	300 200	1	шт

ФУРНИТУРА И ИНСТРУМЕНТЫ

Ключ для евровинта	Отвертка	Молоток	Гвоздь	Евровинт	Фланец	Подпятник	Эксцентриковая стяжка
Этим инструментом нужно вкручивать евровинт (визуально). Не благодари.	Сможешь найти её в кладовке, заводю сделаешь там уборку.	Можно взять тот, что на кухне, но твой же не это вряд ли понравится.	Забивать нужно острым концом, бить по шляпке, а не по пальцам.	Смотри, не спутай с саморезом! Для тебя это трубки на лестницу.	Нет, это не диски на детскую коляску. Это для трубки на кровать.	Не выжидай это, придется. На этом будет стоять твоя кровать.	Что это за зверь? Узнаешь на 4 этапе сборки, так что не уходи далеко.

ИНСТРУКЦИЯ ПО СБОРКЕ

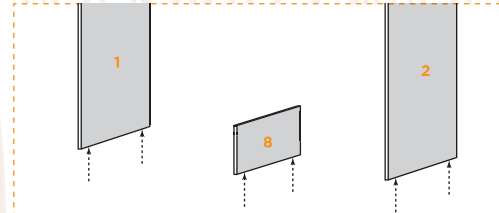

1 К опоре левой (1), правой (2) и стойке (8) прибить гвоздями 2*20 подпятники.

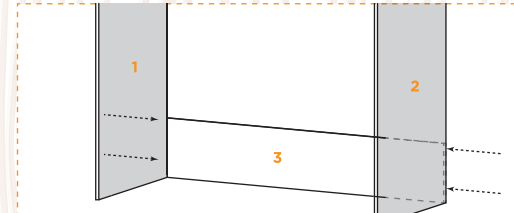

2 К опоре левой (1) и правой (2) прикручиваем царгу нижнюю заднюю (3) с помощью евровинтов 7*50.

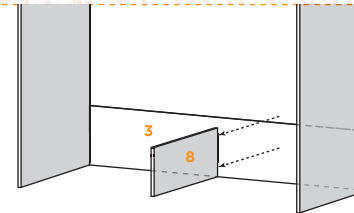

3 К царге нижней задней (3) по середине прикручиваем стойку (8) евровинтами 7*50.

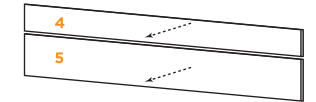

4 К царге средней передней (4) и к царге нижней передней (5) прикручиваем по середине с внутренней стороны винты эксцентриковой стяжки.

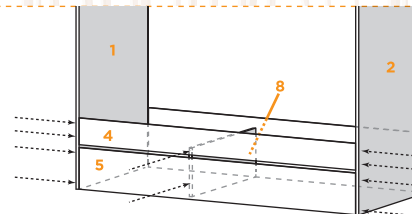

5 Царгу среднюю переднюю (4) и царгу нижнюю переднюю (5) прикручиваем к опоре левой (1) и правой (2) с помощью евровинтов 7*50 и к стойке (8) с помощью гайки эксцентриковой стяжки.

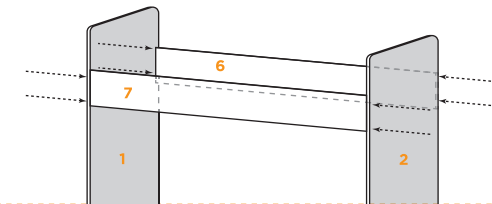

6 Царгу верхнюю заднюю (6) и царгу верхнюю переднюю (7) прикручиваем к опоре левой (1) и правой (2) с помощью евровинтов 7*50.

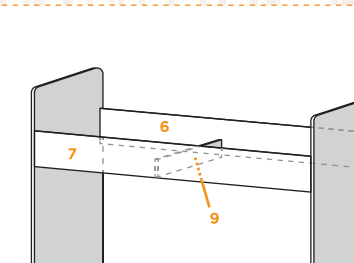

7 Ставим по середине царгу верхнюю заднюю (6) и царгу верхнюю переднюю (7) вязкой (9) с помощью евровинтов 7*50.

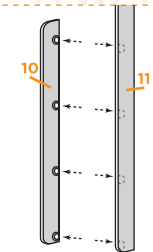

8 К стойке лестницы малой (10) и к стойке лестницы большой (11) с помощью саморезов 3,5*16 прикручиваем фланцы D25 по наметкам.

ИНСТРУКЦИЯ ПО СБОРКЕ

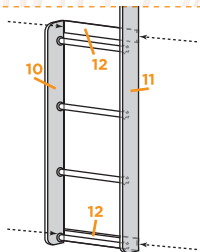

9 Соединяем стойку лестницы малой (10) и стойку лестницы большой (11) с помощью трубок лестницы D25, вставляя их во фланцы D25, и одновременно стягиваем планками лестницы (12) евроинтами 7*50.

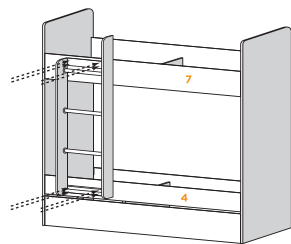

10 Лестницу в собранном виде прикручиваем с помощью евроинтов 7*50 к царге верхней передней (7) и к царге средней передней (4).

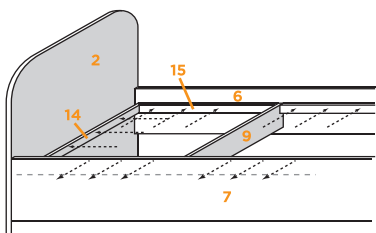

11 С внутренней стороны сверху прикручиваем обвязку большую (15) саморезами 3,5*30 к царге верхней задней (6) и царге верхней передней (7), вровень с верхней гранью вязки (9) используя строительный уровень. Затем обвязку малую (14) саморезами 3,5*30 прикручиваем к опоре левой (1) и опоре правой (2) вровень с верхней гранью обвязки большой (15).

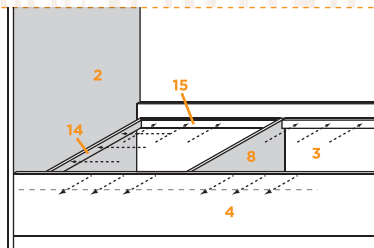

12 Аналогичным способом прикручиваем обвязку большую (15) и обвязку малую (14) ориентируясь на верхнюю грань стойки (8) и используя строительный уровень.

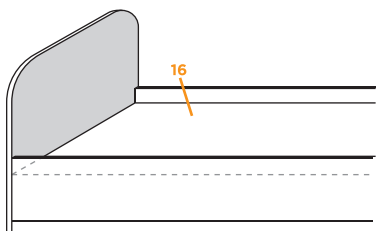

13 После этого кладем дно (16) на нижний и верхний уровни и прикручиваем по периметру, по сделанным наметкам, саморезами 3,5*30 к обвязке большой (15) и обвязке малой (14).

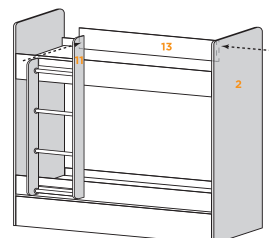

14 В последнюю очередь прикручиваем перекладину (13) евроинтами 7*50 к стойке лестницы большой (11) с одной стороны и к опоре правой (2) с другой стороны. После сборки кровати установить все имеющиеся заглушки.

ЕСЭНДВИЧ.РУ
ВКУС НИЗКИХ ЦЕН

ИНСТРУКЦИЯ ПО СБОРКЕ КРОВАТЬ ДВУХЪЯРУСНАЯ «ЛАВОРО»

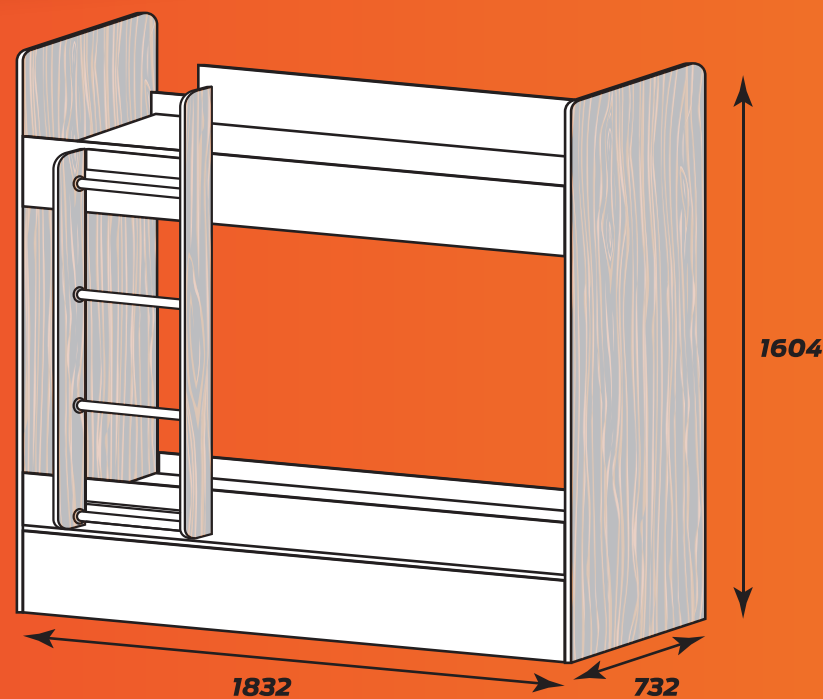

КОНТАКТЫ

НАШ САЙТ: ESANDWICH.RU
WHATS APP: +7 (800) 775 89 19
TELEGRAM: T.ME/ESANDWICH.RU
ПОЧТА: SALE@ESANDWICH.RU

